

Návod k montáži žaluzií PLE 2 do ACG a AAG světlíků pevných a otevíracích

1. Příprava světlíku před montáží žaluzie:

Ve většině případů se žaluzie montuje do světlíku až po instalaci světlíku na střechu. Montáž žaluzie provádíme ze strany interiéru. Žaluzii orientujeme přívodním napájecím kabelem k pantům!

1a) Tvar světlíku – čtverec a obdélník s panty na kratší straně

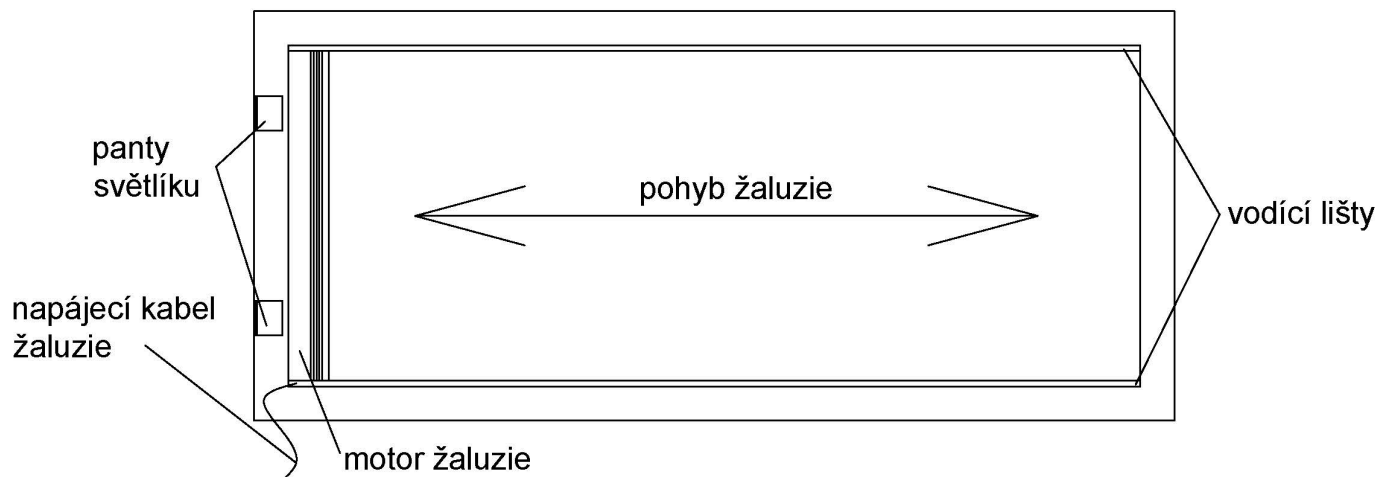

POHLED Z INTERIÉRU

Počet úchytů dodán podle šíře žaluzie:

úchyty č. 1

na stranu světlíku s panty (B)

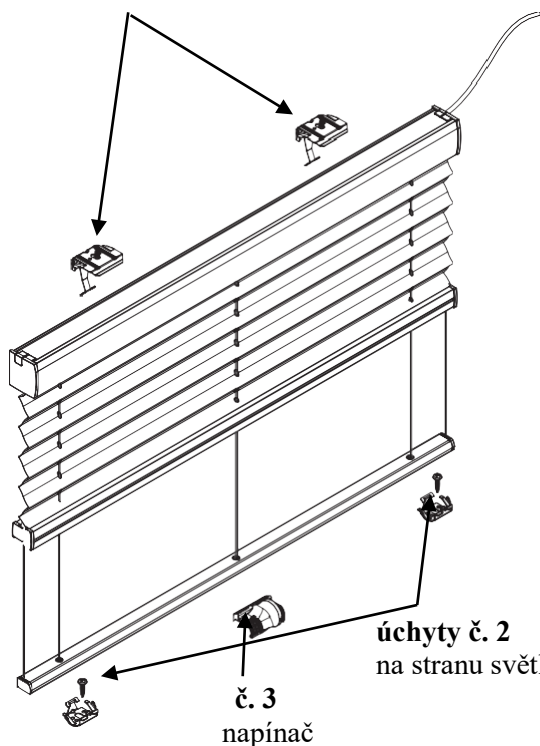

č. 1 č. 2 č. 3

Anlagenbreite	Anzahl der Bauteile			
	č. 1	č. 2	č. 3	Schraube
0 - 80 cm	2	3	1	5
81 - 115 cm	3	4	1	7
116 - 150 cm	3	5	1	8
151 - 185 cm	4	6	1	10
186 - 220 cm	4	7	1	11
221 - 230 cm	5	8	1	13

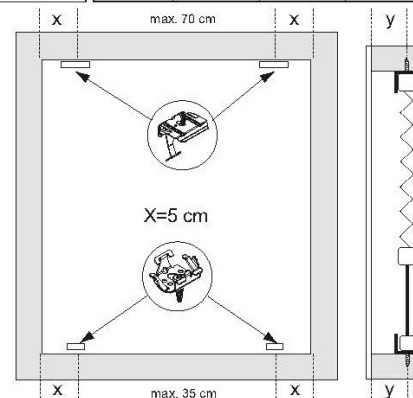

Otevírací křídlo – úchyty č. 2 kotvíte do otevíracího rámu nad horní držák pohonu světlíku (A). Z druhé strany (B) kotvíte úchyty č. 1.

Pevné křídlo – úchyty č. 1 a 2 kotvíte přímo do manžety světlíku (do přechodového rámu).

1b) Tvar světlíku - obdélník s panty na delší straně

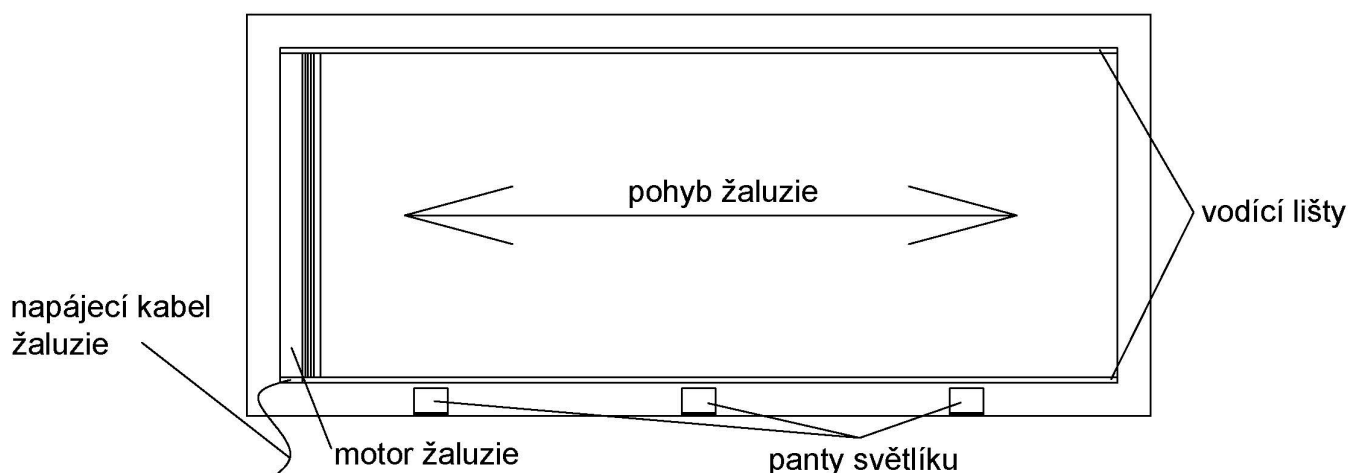

POHLED
Z INTERIÉRU

úchyty č. 1
na stranu světlíku A

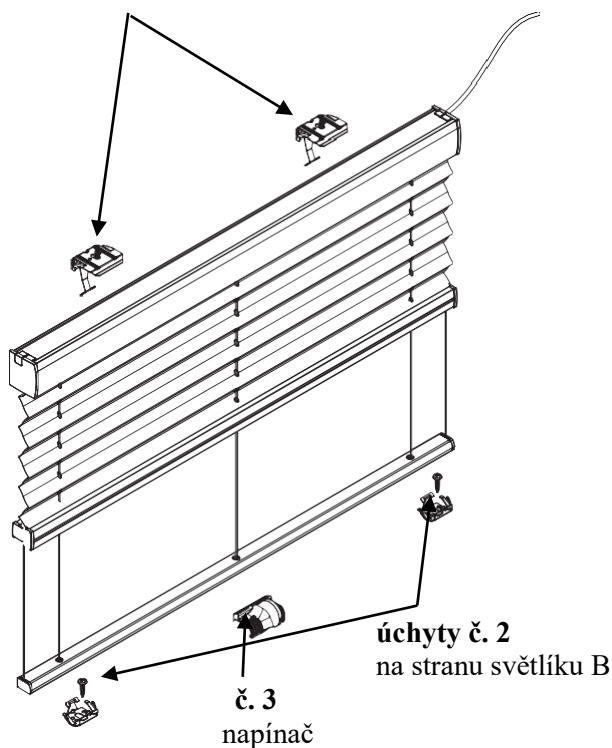

Počet úchyťů dodán podle šíře žaluzie:

Anlagenbreite	Anzahl der Bauteile			
	č. 1	č. 2	č. 3	
0 - 80 cm	2	3	1	5
81 - 115 cm	3	4	1	7
116 - 150 cm	3	5	1	8
151 - 185 cm	4	6	1	10
186 - 220 cm	4	7	1	11
221 - 230 cm	5	8	1	13

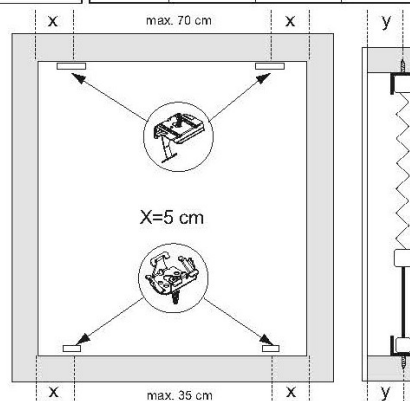

Otevírací křídlo – úchyty č. 1 kotvíte do otevíracího rámu na stranu světlíku A. Z druhé strany kotvíte úchyty č. 2 (na stranu B).

Pevné křídlo – úchyty č. 1 a 2 kotvíte přímo do manžety světlíku (do přechodového rámu).

2. Montáž žaluzie do světlíku:

Montáž úchytů žaluzie:

Dva krajní úchyty č. 2 umístěte 5 cm od vnitřních rohů rámu světlíku, manžety (obr. 1a). Zbytek úchytů č. 2 (viz tabulka) rozpočítejte rovnoměrně mezi krajními úchyty. Úchyty přišroubujte přiloženými vruty – horní hrana úchytu musí lícovat s horní hranou rámu světlíku.

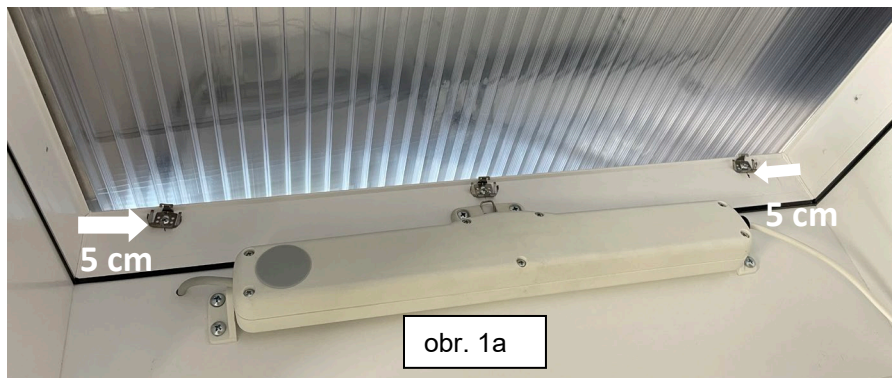

Umístěte stejným způsobem úchyty č. 1 na protilehlou stranu světlíku (obr. 1b).

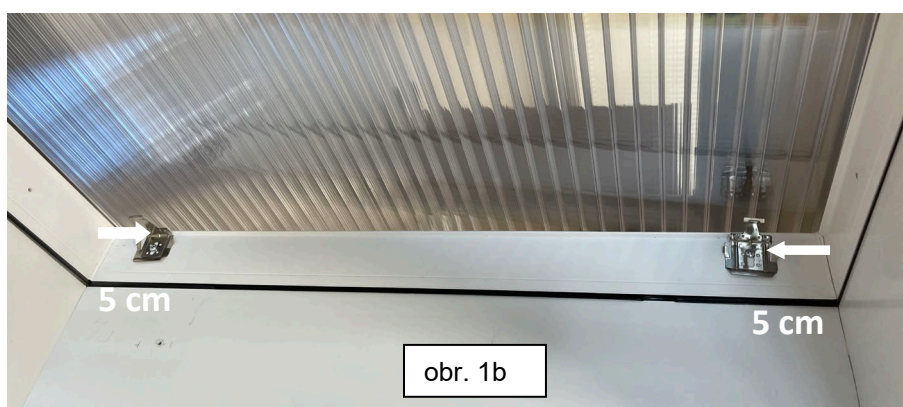

Nacvaknutí žaluzie:

Na úchyty č. 1 nacvakněte horní profil žaluzie s motorem (obr. 2a). Na úchyty č. 2 nacvakněte spodní profil žaluzie (obr. 2b).

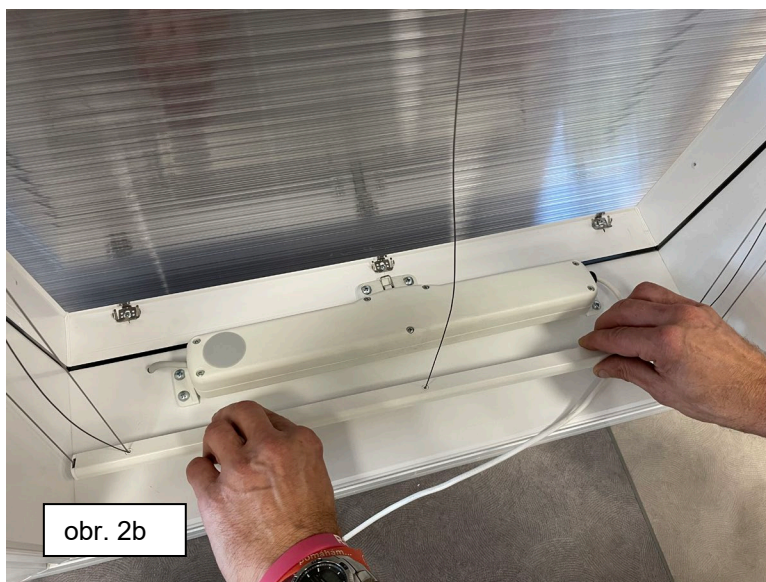

Vypnutí žaluzie:

Napněte nebo povolte ocelové lanko pomocí napínače, který nasadíte do plastového jazýčku v liště (obr. 3a). Posunutím napínače ven povolit, posunutím napínače dovnitř utáhnout. Poté nasadte napínač na druhou stranu a postup opakujte (obr. 3b). Napínač si uschovejte pro možnou demontáž.

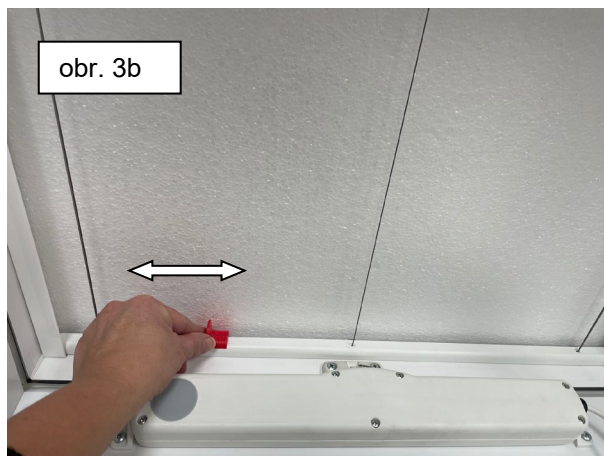
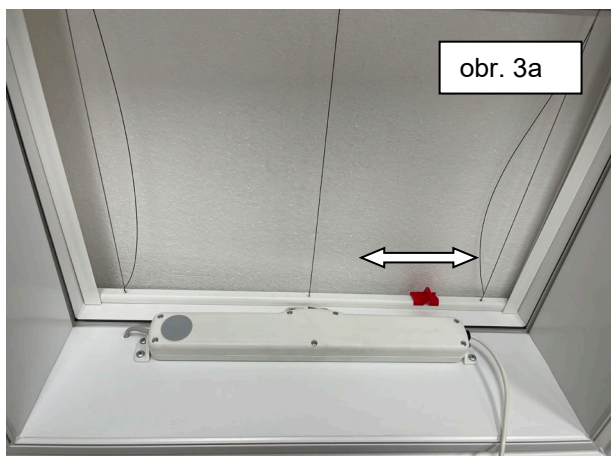

3. Montáž vodících lišt:

Nejdříve si předvrtejte otvory pro lišty. Přiloženými vruty přišroubujte lišty do vyvrtaných otvorů.

Lišty nejsou rovnoběžné s otvirovacím rámem (manžetou), ale kopírují sklon žaluzie (obr. 4).

Čelo žaluzie jezdí cca 1 mm nad plochou lišty, látka žaluzie se lišty zlehka dotýká (obr. 5).

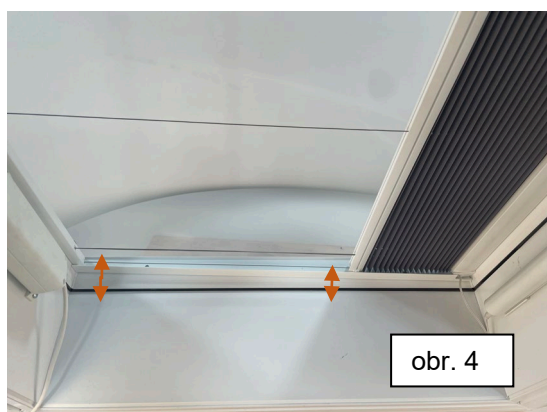

Jedna lišta má výřez, který patří na stranu motoru žaluzie, kde je vyveden přívodní kabel (obr. 6).

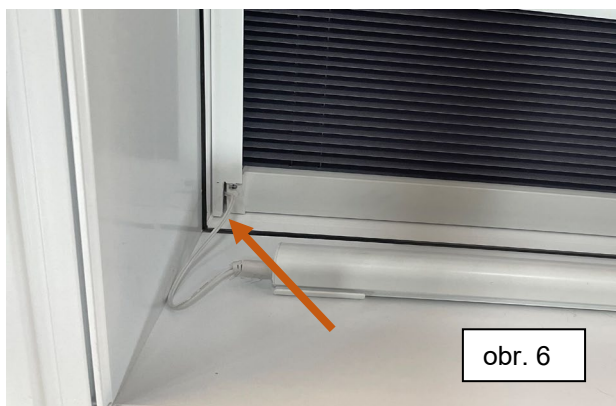

Vodící lišty slouží k plynulému chodu žaluzií a k eliminaci prověšení žaluzií ve světlíku.

4. Připojení motoru ke zdroji:

Motor s el. napájením – přívodní kabel motoru připojte k zásuvkovému zdroji, pro který je nutná příprava zásuvky 230 V pod světlíkem. Délka přívodního kabelu k žaluzii je 2,8 m.



Motor s AKU napájením – pro držák AKU baterie vyvrtejte 2 otvory v manžetě, od rohu manžety 10 cm a 33 cm, maximálně 5 cm od horní hrany manžety.

Držák přišroubujte přiloženými vruty, zapojte přívodní kabel k baterii a baterii nasadte do držáku. Pozn.: zdířka pro přívodní kabel slouží zároveň k připojení nabíječky.



Štítek žaluzie nalepen na vodící liště.



5. Dálkový ovladač PEBBLE:

Naprogramujte a spárujte dálkový ovladač PEBBLE se žaluzií, dle návodu: Dálkový ovladač PEBBLE – návod.

6. Světlík po montáži žaluzie PLE 2, včetně dálkového ovladače PEBBLE:



7. Demontáž žaluzie

Odmontujte ze světlíku vodící lišty a povolte ocelové lanko pomocí napínače, který nasadíte do plastového jazýčku v liště, posunutím napínače směrem ven. Poté nasadte napínač na druhou stranu a opakujte.

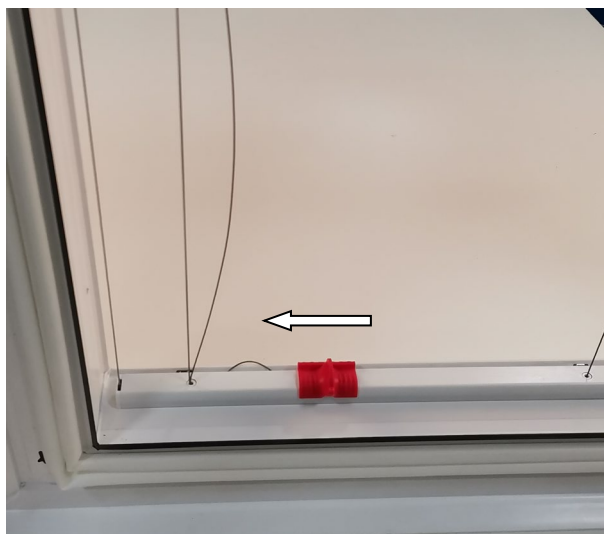

Vycvakněte spodní profil žaluzie z úchytů č. 2, a poté horní profil žaluzie z úchytů č. 1.

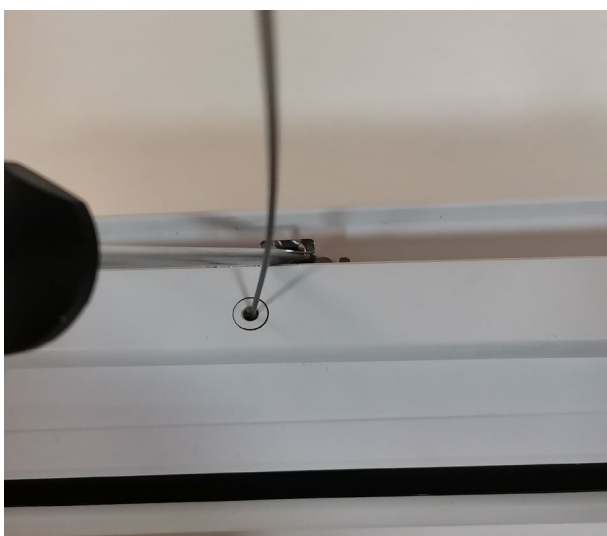

Žaluzii přidržujte a vyndejte opatrně z úchytů.

